

Materiaux		Designation
Base en acier		ASTM A792 (AZM150)
Désignation des Essais	Methodes des essais	Certifications
Viellissement accéléré	500H KSF4751 GB/T 16529-1996 1000H ASTM G26	Institut Coréen des Matériaux de construction Institut Coréen des Matériaux de construction
Résistance à l'Humidité	500H KSF4751	Institut Coréen des Matériaux de construction
Résistance aux Sels	500H KSD9502 GB/T 1771-1991 1000H ASTM B117	Institut Coréen des essais et d'inspection chimiques
Essais de Dureté de surface	KSD6711	Institut Coréen des essais et d'inspection chimiques
Essais de Cisaillement	100/100 KSD6711 GB/T 1720-1979	Institut Coréen des essais et d'inspection chimiques
Essais d'Impact	KSM5307	Institut Coréen des essais et d'inspection chimiques
Resistance à l'Acide	KSF4751 GB/T 1748-1999	Institut Coréen des essais et d'inspection chimiques
Resistance aux Alcalin	KSF4751 GB/T 1748-1999	Institut Coréen des essais et d'inspection chimiques
Resistance à la Chaleur	KSF4751	Institut Coréen des essais et d'inspection chimiques
Resistance au Feu	KSF2271 UL 790 (Class 4)	Institut Coréen des Matériaux de Construction Underwriters Laboratories - Etats-Unis
Inflammabilité	Certificat No.: NM-0049	Ministère Japonais du Territoire et des transports
Essais de Pénétration	Assignment No.: 04CA21758	Underwriters Laboratories Etats-Unis
Essais d'Arrachement	UL 2218	Underwriters Laboratories Etats-Unis
Résistance à la Neige	The observation of outdoor exposed roof	Institut de recherches en bâtiment des régions nordiques Hokkaido - Japon

Informations Techniques

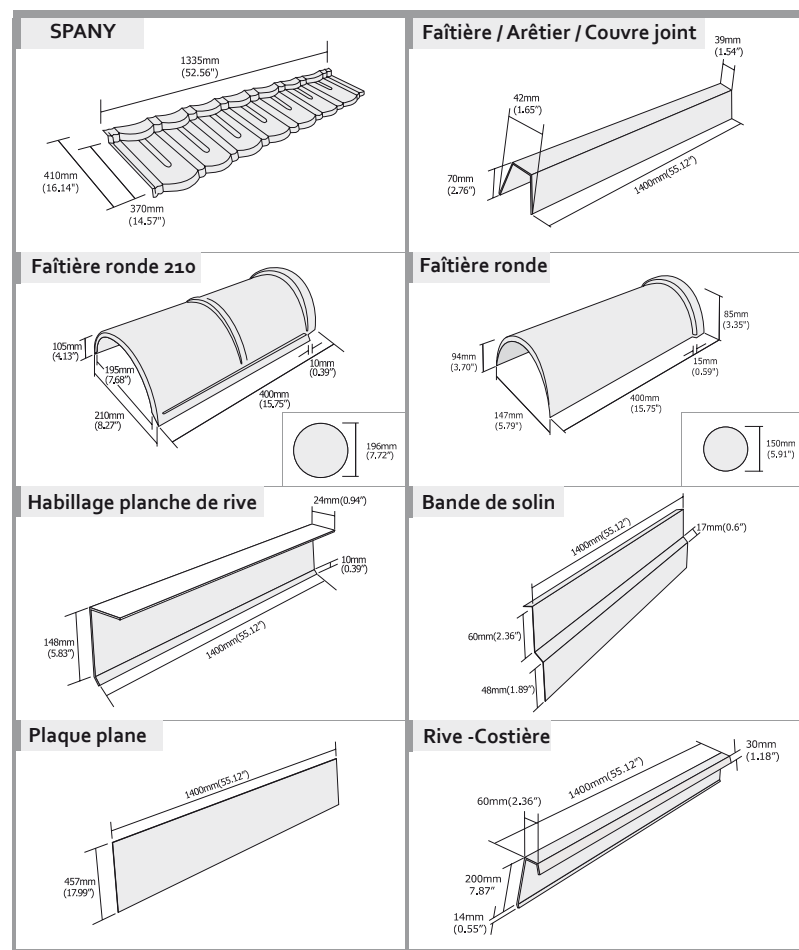

* D'autres accessoires peuvent être utilisés avec ce profil de tuile en respectant les règles de l'art.

Conditionnement Standard

- Tuile SPANY - 400 tuiles / palette Poids : 1200 kg
- Dimensions de la palette en bois : 1 380 mm X 1 080 mm
- Expedition Export : 14 palettes (5600 tuiles) avec les accessoires pour un conteneur de 20 pds (6.10 m)
- Manutention et Stockage : Pour un stockage extérieur, prévoir une protection sur le dessus pour éviter des dégradations et salissures.
- Recommande d'utiliser uniquement des fixations Roser.

Codes Couleurs

101	Charcoal Grey Gris foncé ardoise	
102	Teak Teak	
103	Coffee Brown Brun coffee	
104	Terracotta Terre cuite	
105	Garnet Grenat	
106	Piebald Pie	
107	Blade Green Vert	
108	Sea Green Vert océan	
109	Dark Green Vert foncé	
110B	Slate Grey Gris clair ardoise	

* D'autres couleurs sont disponibles, contacter Roser. Pour une bonne visualisation des couleurs se référer à la brochure d'échantillons de couleurs réelles.

Tuile Acier Revêtue de Pierre

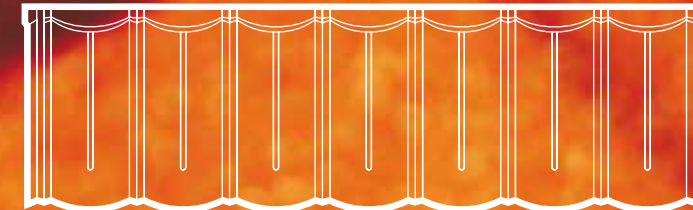

Roser, le partenaire fiable pour vos solutions de couvertures

ROSER ROOFING SYSTEM

Système de Couverture Légère www.ROSER.com
www.abiatex.fr

TUILE ACIER REVETUE DE PIERRE

Roser, un Fabricant Leader de la production de tuile légère en acier revêtu

SPANY®



ROSER CO.,LTD.
ROSER ROOFING SYSTEM
Tuile métallique
www.ROSER.com
www.ABIATEX.fr



Les marques et logos ci-dessus sont déposés par Roser Co.Ltd © 2007 Roser Co.,Ltd.



Abiatex France
30 rue de l'abreuvoir,
36100 Issoudun, France
Tel : +33 -682468369 Fax : +33 -179723001
contact@abiatex.fr

Siège Commercial & Marketing
One Bldg.12F, 648-26, Yeoksam-Dong,
Kangnam-Gu, Seoul, Korea.
Tel: +82-2-566-7663 Fax: +82-2-563-7663
Marketing@roser.com



Un système de tuiles qui redonne tout son sens à une Couverture de Qualité.

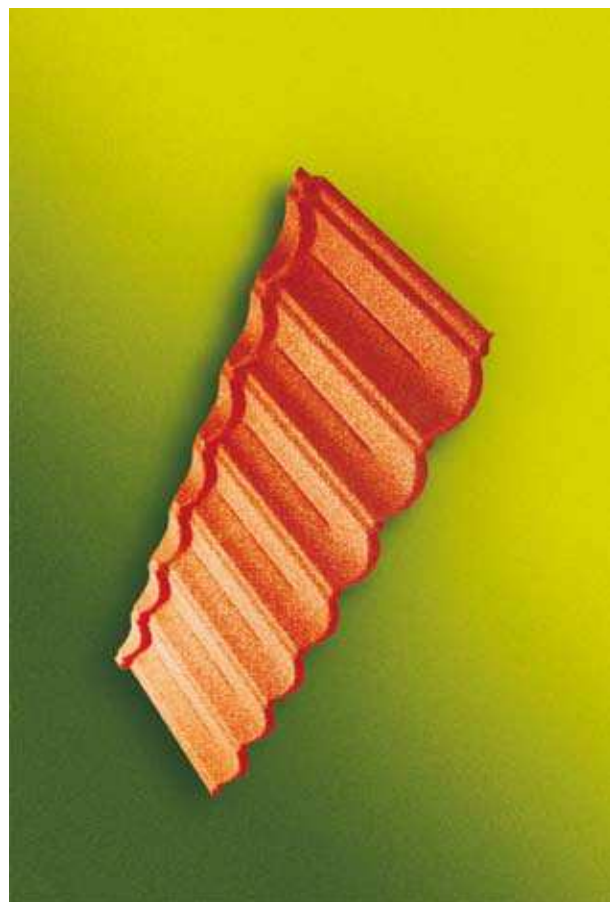

SPANY est une excellente tuile qui permet de retrouver ensemble, la qualité et le design traditionnel. La tuile spany est disponible avec un choix d'une dizaine de couleurs. Grâce à son système de recouvrement et d'emboîtement, la tuile Spany permet de vous garantir une protection optimale même avec de très mauvaises conditions climatiques.

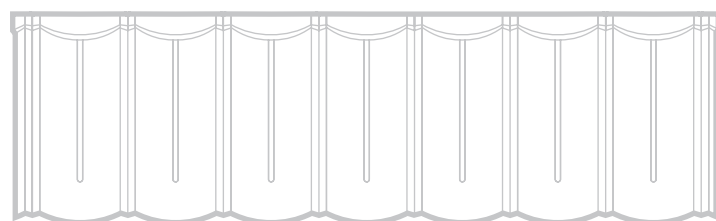

LÉGÈRETÉ

La tuile Spany est large et légère ce qui lui permet de se poser plus rapidement avec un poids 6 à 7 fois moins lourds que des tuiles terre cuite ou en ciment. Grâce à son poids réduit, on économise sur les coûts de structure charpente mais aussi sur la manutention mécanique et sur le temps de pose qui est beaucoup plus rapide.

SUR-COUVERTURE

La tuile Spany donne une Deuxième Vie à votre toiture à moindre coût puisque l'on ne démonte pas l'ancienne toiture. En quelques jours bénéficiez d'une nouvelle couverture grâce à sa facilité de pose.

FABRICATION AUX NORMES INTERNATIONALES

La société ROSER CO.Ltd pour répondre aux exigences de qualité possède la certification ISO 9001 acceptée dans plus de 75 pays à travers le monde.

FACILITÉ DE MISE OEUVRE

La tuile Spany peut être pliée, coupée, façonnée pour une adaptation à chaque structure de toiture. Une utilisation à partir de 12° jusqu'à la verticale à 90°.

CHOIX DE COULEURS VÉRITABLES

Les tuiles SPANY se déclinent avec un Excellent choix de couleurs, ce qui ravit l'ensemble des propriétaires. Ainsi la couleur de votre toiture s'intègre parfaitement en harmonie avec votre environnement.

DURABILITÉ EXCEPTIONNELLE

Les tuiles SPANY ont été étudiées et fabriquées pour s'adapter à toutes les conditions climatiques normales et extrêmes : Chaleur et Froid extrêmes, Vents violents, Pluies continues. Son corps de base est en acier "Galvalume" (Alliage Al-Zn) ce qui permet d'avoir des qualités de durabilité exceptionnelle aux vieillissements et la rouille. Sur chaque face un revêtement complémentaire vient accroître la durabilité de la tuile. Les granules de pierres sont ensuite ajoutés pour apporter une protection supplémentaire et donner du cachet à la toiture.

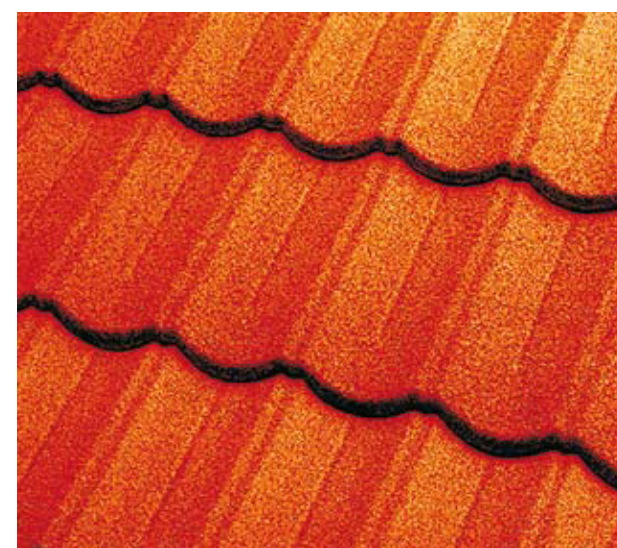

Tuile SPANY

Long.Totale	1335mm (52.56")
Long.Utile	1265mm (49.80")
Larg.Utile	370mm (14.57")
Surface Utile	0.465m² (5 ft²)
Nbre d'elts /m²	2.2 tiles/m²
Poids / Tuile	3.0kg (6.61pd)

LE GALVALUME :

L'acier " GALVALUME " est le résultat d'un alliage idéal de Zinc et d'Aluminium . Il se compose d'Aluminium (55% du poids total mais avec une répartition de 80% en Surface de l'acier) et de Zinc (43.4 %du poids total) , et de Silice (1,6 % du poids total) . L'acier est alors triplement protégé contre la chaleur et la rouille grâce à l'aluminium et s'autoguéri quand le revêtement s'abîme grâce au Zinc (Phénomène galvanique de migrations des ions qu rebouchent les éventuelles éraflures)

DETAILS D'UNE TUILE METALLIQUE REVÊTUE DE PIERRES :

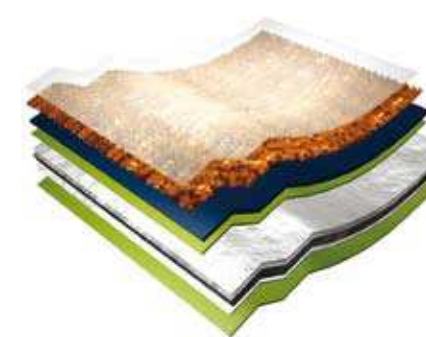

- Couche Acrylique translucide
- Revêtement de pierres
- Couche de Base d'Accrochage
- Couche de Protection de Surface
- Couche d'Aluminium / Zinc
- Coeur en Acier
- Couche d'Aluminium / Zinc
- Couche de Protection de Surface

DIAGRAMME EN COLONNES

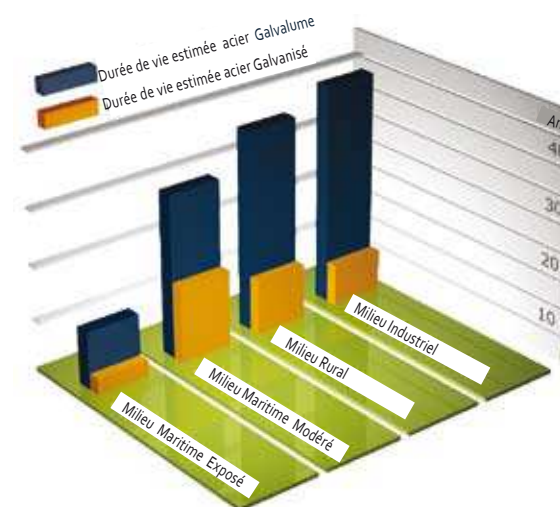

Programme de tests atmosphériques du * Galvalume® avec des échantillons en notant la première année d'apparition de la rouille perforante.

- Les espérances de vie sont basées sur la mesure de la perte de poids d'une tuile causée par la corrosion.
- Les informations contenues dans ce graphique sont tirées du Magazine Rural Builder avec parution en Mai 1999.

* Galvalume® est une marque enregistrée et déposée par BIEC International inc.

